



Atesti, oznake i njihovo značenje



Evropski tehnički atest/ocjena

Izdata od neke od evropskih članica (npr DIBt) na bazi smjernica ETA - evropskog tehničkog atesta (ETAG) ETA (engleski): European technical approval / Assessment
CE: Sa CE oznakom potvrđuje se sukladnost proizvoda sa svim pravnim propisima i zakonima potrebnim za njegovo stavljanje u promet. To znaci da se CE oznakom samo potvrđuje da su utvrđena pravila sadržana u harmonizirajućim propisima ispoštovana!
CE-oznaka omogućava slobodan promet dotičnim proizvodom u Evropskom ekonomskom prostoru.

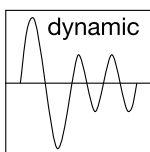

Ankeri za dinamička opterećenja

Anker je pogodan i atestiran za ankerisanje „ne pretežno mirnih“(znači dinamičkih) opterećenja.



Opći građevinsko kontrolni dokument



Anker je pogodan za ankerisanje u seizmičkoj zoni. Pažnja : Takođe ICC-ESRs dozvoljava seizmička opterećenja (kategorije C1 i C2 prema ETAG 001 Anex E).

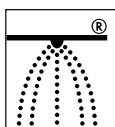

Oznaka za ankere koja potvrđuje da ispunjavaju VDS-CEA smjernice za šprinkler sisteme, planiranje i ugradnju. Tako označeni ankeri smiju se koristiti za pričvršćivanje cijevovoda i šprinkler sistema za gašenje.



Opći građevinsko kontrolni Njemački atest

izdat od DIBt Berlin sa pripadajućim dokazima o sukladnosti proizvoda sa tim atestom.
Potvrđen od instituta za ispitivanje kvaliteta.









Ankeri ispitani na vatrootpornost

Ankeri se podvrgavaju ispitivanju na vatrootpornost. To sadrži „Istražni izvještaj na ispitivanje u slučaju požara“ (sa F klasom).

Pričvrščivanja u podloge sa šupljim pozadinskim prostorom

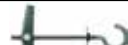

			Strana
Preklopna tipla	DuoTec		198
Tipla za gipskartonske DuoBlade ploče			200
Tipla za gipskartonske GK ploče			202
Tipla za gipskartonske GKM ploče Metall			204
Preklopna tipla	KD, KDH, KM		206
Metalna tipla sa metričkim navojem	HM		207
Montažna kliješta za tiple HM	HM Z		207

Pričvrščivanja u podlo-
ge sa šupljim pozadin-
skim prostorom

fischer DuoTec

Najlonska preklopna tipla za najviša opterećenja u pločastim materijalima – lagana montaža

Varijante

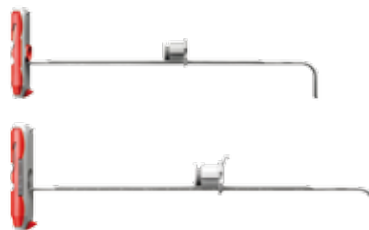

Opis

- Manji promjer bušenja i kratki preklopni element za jednostavnu montažu u uskim i takođe izolacijom ispunjenim šupljinama.
- Dvokomponentni preklopni element ojačan staklenim vlaknima i pvc čahurum za najviša vlačna i smična opterećenja.
- Ne urezuje se u pločasti materijal i time ne slabi njegovu strukturu prilikom montaže.

Građevinski materijali

- Gipskartonske ploče
- Gipsane vlaknaste ploče
- Drvene ploče kao OSB, lveral ploče, MDF slojevite drvene ploče
- Čelične ploče
- Plastične ploče
- **Takođe pogodno za:**
- PUNE materijale kao beton ili drvo

Funkcioniranje



Crtež presjeka

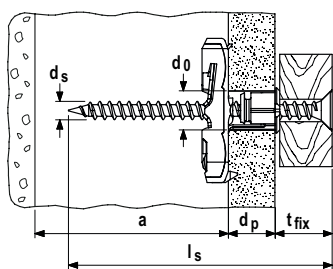

Primjena

- Kuhinjski viseći elementi
- Regali
- Garderobni ormari
- svjetiljke



Montaža

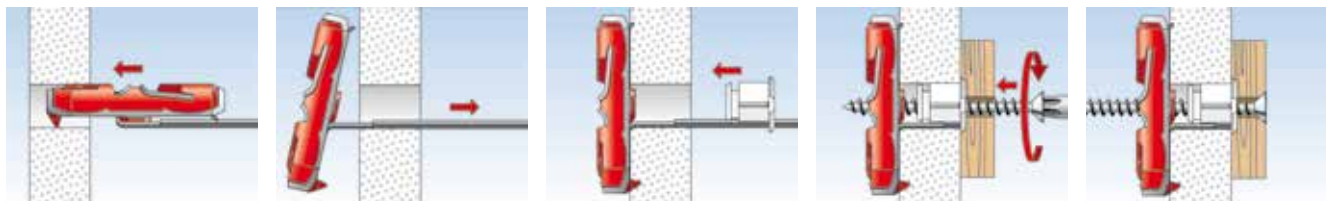

Najlonska preklopna tipla DuoTec									
Tip	Br.Art.	GTIN (EAN-Code)	Pakiranje [Komada]	Veliko pakiranje [Komada]		Promjer bušenja [mm]	Promjer vijka [mm]	min./max. Debljina ploče [mm]	Min dubina šupljine [mm]



fischer DuoTec

DuoTec 10	537260	4048962254099	20	240		10	4,5 - 5	9,5/55	40
DuoTec 12	542590	4048962298871	10	240		12	5 - 6/M6	9,5/55	50
DuoTec 10 S	537261	4048962254105	10	240		10	5 x 70	9,5/55	40
DuoTec 10 S PH	539026	4048962267433	10	240		10	5 x 70	9,5/55	40
DuoTec 12 S PH	542591	4048962298888	10	240		12	5,5 x 55	9,5/55	50

OPTEREĆENJA

Najlonska preklopna tipla DuoTec

Najvića preporučena opterećenja ^{1/4)} pojedinačne tiplje

Tip	DuoTec 10				DuoTec 12				
	Iver vijak		Metrički navoj	fischer kuke sa Befte	Iver vijak		Metrički navoj	fischer kuke sa Befte	
Promjer vijka	[mm]	4,5	5	5	5	5	6	6	5,5
Preporučena opterećenja u dotičnom građevinskom materijalu $F_{empf}^{2)}$ za podupirače pločae b = 625 mm									
Gipsane kartonske ploče	9,5 mm [kN]	0,17	0,17	0,17	0,17	0,17	0,17	0,17	0,17
Gipsane kartonske ploče	12,5 mm [kN]	0,20	0,20	0,20	0,20	0,20	0,20	0,20	0,20
Gipsane kartonske ploče	2 x 12,5 mm [kN]	0,43	0,43	0,43	0,30 ³⁾	0,43	0,43	0,43	0,43
Gipsane vlaknaste ploče	12,5 mm [kN]	0,51	0,51	0,51	0,30 ³⁾	0,51	0,51	0,51	0,50 ³⁾
Iveral ploče	16 mm [kN]	0,71	0,71	0,71	0,30 ³⁾	0,75	0,80	0,80	0,50 ³⁾
OSB ploče	18 mm [kN]	0,75	0,75	0,75	0,30 ³⁾	0,75	1,30	1,20	0,50 ³⁾
Preporučena opterećenja u dotičnom građevinskom materijalu $F_{empf}^{2)}$ za podupirače pločae b = 120 mm									
Gipsane kartonske ploče	9,5 mm [kN]	0,20	0,20	0,20	0,20	0,20	0,20	0,20	0,20
Gipsane kartonske ploče	12,5 mm [kN]	0,36	0,36	0,36	0,30 ³⁾	0,36	0,36	0,36	0,20
Gipsane kartonske ploče	2 x 12,5 mm [kN]	0,59	0,59	0,59	0,30 ³⁾	0,70	0,80	0,80	0,50 ³⁾
Gipsane vlaknaste ploče	12,5 mm [kN]	0,75	0,75	0,75	0,30 ³⁾	0,80	1,10	1,10	0,50 ³⁾
Iveral ploče	16 mm [kN]	0,75	0,75	0,75	0,30 ³⁾	0,80	1,40	1,30	0,50 ³⁾
OSB ploče	18 mm [kN]	0,75	0,75	0,75	0,30 ³⁾	0,80	1,50	1,40	0,50 ³⁾
Preporučeno opterećenje u punim materijalima $F_{empf}^{2)}$									
Beton	$\geq C20/25$ [kN]	0,45	0,75	-	0,30 ³⁾	0,40	0,75	-	0,30
Drvo	[kN]	0,30	0,75	-	0,30 ³⁾	0,20	0,65	-	0,30
Preporučena opterećenja u ostalim materijalima $F_{empf}^{2)}$									
Šuplji blok od lakog betona 'Sepa Parpaing'	$f_b \geq 8 \text{ N/mm}^2$ [kN]	-	-	-	-	0,65	1,00	1,00	0,50 ³⁾
Šuple betonske prednapregnute ploče	[kN]	-	-	-	-	1,00	1,40	1,30	0,50 ³⁾
Šuplji blokovi od lakog betona Hbl prema EN 771-3	$f_b \geq 2 \text{ N/mm}^2$ [kN]	-	-	-	-	0,90	1,00	1,00	0,50 ³⁾

¹⁾ Odgovarajući sigurnosni faktor je uračunat.

²⁾ Vrijedi za vlačna i smična opterećenja kao i opterećenja na savijanje pod svakim kutem.

³⁾ Savijanje kuke je odlučujuće, vrijedi samo za centrično izvlačenje.

⁴⁾ Navedena preporučena opterećenja su orijentacione vrijednosti i zavisno od materijala i načina upotrebe vrijede samo za navedene promjere vijaka.

Pričvršćivanja u podloge sa šupljim pozadinskim prostorom

Tipla za gipskartonske ploče DuoBlade

Samobušea tipla za gipskartonske ploče – jednostavna i brza montaža



Pričvršćivanja u podloge sa šupljim pozadinskim prostorom

Opis

- Samobušea fischer DUOBLADE tipla omogućava jednostavnu i brzu montažu u gipskartonskim i vlaknastim pločama.
- Crni metalni špic garantira jednostavnu sigurnu ugradnju bez suokretanja tipla.
- Uobičajeni Bit prihvat (PZ 2) za jednostavnu montažu.

Građevinski materijali

- Gipsane kartonske ploče
- Gipsane vlaknaste ploče
- Lagane cementne građevinske ploče

Funkcioniranje



Crtež presjeka

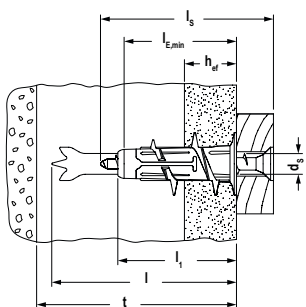

Primjena

- Dojavljivači požara (dima)
- Ogledala
- Karniše (Garnišne) za zavjese
- Žaluzine
- Lagane stropne svjetiljke
- Slike



Montaža

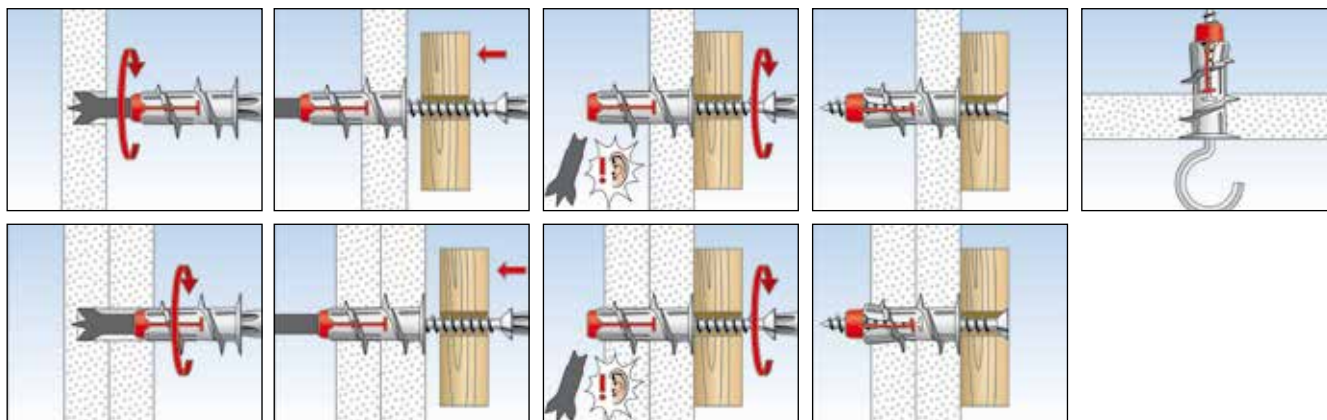

DuoBlade										
Tip	Br.Art.	GTIN (EAN-Code)	Pakiranje	Veliko pakiranje		Dužina tiple	Promjer vijka	Dužina vrha bez vrha svrdla	Minimalna dubina bušenja kod predmontaže	Dubina sidrenja
			[Komada]	[Komada]		[mm]	[mm]	[mm]	[mm]	[mm]



DuoBlade

DuoBlade	545677	4048962323726	40	1000		44	4 - 5	29	50	9,5 - 25
DuoBlade S	545678 1)	4048962323733	20	500		44	4,5 x 40	29	50	9,5 - 25

1) Sa iver vijcima upuštena glava

TEHNIČKI PODACI



Tipla za gipskartonske ploče DuoBlade

Tip	Br.Art.	Min. debljina do prvog nosivog sloja t [mm]	Dužina tiple l [mm]	Dužina vrha bez vrha svrdla l ₁ [mm]	Dubina sidrenja h _{ef} [mm]	Min. dubina uvrtnja l _{Emin} [mm]	Promjer vijka d _s x l _s [mm]	Pakiranje [Komada]
DuoBlade	545677	50	44	29	9,5	28	4 - 5	40
DuoBlade S	545678	50	44	29	9,5	28	4,5 x 40	20

Pričvršćivanja u podloge sa šupljim pozadinskim prostorom

OPTEREĆENJA

Tipla za gipskartonske ploče DuoBlade

Max. preporučena opterećenja ¹⁾ pojedinačnog tipla.

Navedene vrijednosti opterećenja su vrijedeće uz upotrebu vijaka sa navedenim promjerima.

Tip	DuoBlade	
Iver vijak	Ø [mm]	4,0 - 5,0
Preporučena opterećenja u dotičnom građevinskom materijalu F _{empf} ²⁾		
Gipsane kartonske ploče	9,5 mm [kN]	0,08
Gipsane kartonske ploče	12,5 mm [kN]	0,10
Gipsane kartonske ploče GKFI Tip: DFH2IR	12,5 mm [kN]	0,18
Gipsane vlaknaste ploče	2 x 12,5 mm [kN]	0,20
Leichte Zementbauplatte	12,5 mm [kN]	0,08
Gipsane vlaknaste ploče	12,5 mm [kN]	0,34

¹⁾ Odgovarajući sigurnosni faktor je uračunat

²⁾ Vrijedi za vlačna i smična opterećenja kao i opterećenja na savijanje pod svakim kutem.

Tipla za gipskartonske ploče GK

Najbrža montaža u gipskartonskim pločama



Opis

- Priloženi alat za montažu ujedinjuje funkciju bušenja i umetanja tiple.
- Oštar samurezujući navoj GK tiple omogućava sigurno pričvršćivanje.
- Zbog male duljine tiple potreban je minimalni šuplji prostor iza ploče, čime je GK upotrebljiv i kod nepoznatih debljina ploče kao i veličine pozadinskog prostora.

Građevinski materijali

- Gipsane kartonske ploče, jednostruka ili dvostruka oplata

Funkcioniranje



Crtež presjeka

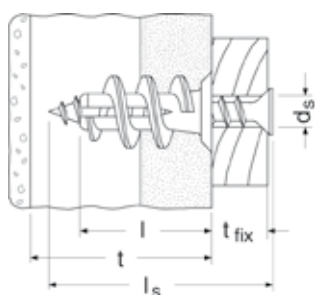

Primjena

- Slike
 - Svjetiljke
 - Elektroinstalacije
 - Pribor za opremanje
- Opcionalno pogodno i za :**
- Serijsku montažu



Montaža

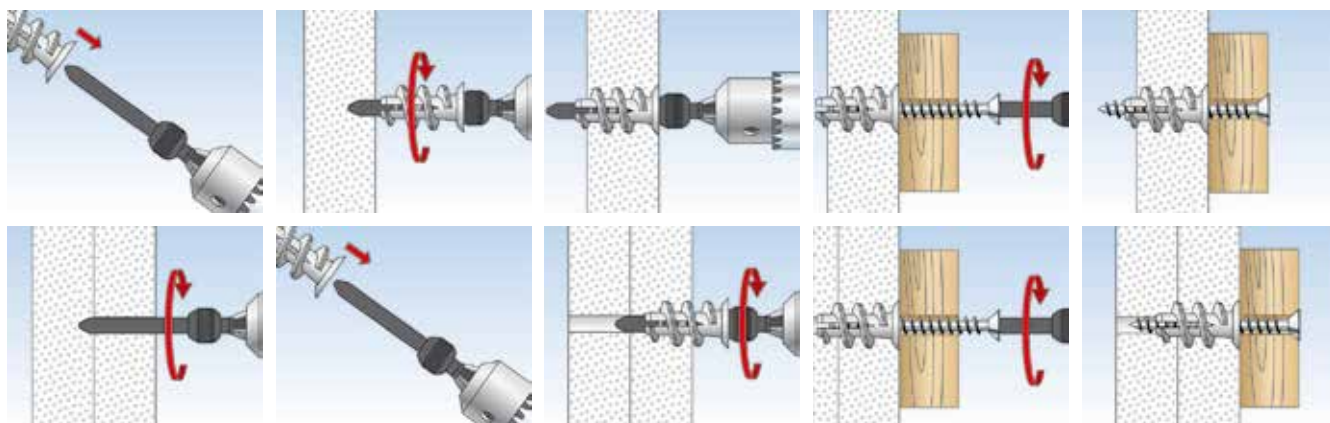

Pričvršćivanja u podloge sa šupljim pozadinskim prostorom

Tipla za gipskartonske ploče GK

Tip	Br.Art.	GTIN (EAN-Code)	Pakiranje [Komada]	Veliko pakiranje [Komada]		Dužina tipla [mm]	Min. debljina do prvog nosivog sloja [mm]	Max debljina ugradbenog elementa [mm]	Promjer vijka [mm]
-----	---------	-----------------	-----------------------	------------------------------	--	----------------------	--	--	-----------------------



Tipla za gipskartonske ploče GK

GK	052389	1) 2) 4006209523896	100	2500		22	25	-	4,0 - 5,0 x Ls
----	--------	---------------------	-----	------	--	----	----	---	----------------



Tipla za gipskartonske ploče GKS

GK S	052390	3) 2) 4006209523902	50	1250		22	25	13	4,5 x 35
------	--------	---------------------	----	------	--	----	----	----	----------



Montažni alat GKW

GKW	052393	4006209523933	10	10		-	-	-	-
-----	--------	---------------	----	----	--	---	---	---	---

1) Minimalna dužina vijka = dužina tipla 22 mm + pričvrtna debljina ugradbenog materijala (tijela).

2) Sa jednim montažnim alatom GKW.

3) Isporučivo kompletno sa iver vijcima.

Pričvršćivanja u podloge sa šupljim pozadinskim prostorom

OPTEREĆENJA

Tipla za gipskartonske ploče GK

Max. preporučena opterećenja ¹⁾ pojedinačnog tipla.

Tip			GK
Iver vijak	Ø	[mm]	4,0 - 5,0
Preporučena opterećenja za pojedine materijale F_{empf} ²⁾			
Gips kartonske ploče	9,5 mm	[kN]	0,07
Gips kartonske ploče	12,5 mm	[kN]	0,08
Gips kartonske ploče	2 x 12,5 mm	[kN]	0,11

¹⁾ Potreban sigurnosni faktor je uračunat.

²⁾ Vrijedi za opterećenje na izvlačenje, smicanje kao i za savijanje pod svakim kutem.

Tipla za gipskartonske ploče GKM

Samobušea metalna tipla za gips-kartonske i - vlaknaste ploče



Opis

- GKM je pogodan za Gipsane ploče kako kartonske tako i vlaknaste i može se koristiti sa raznim vijcima, kukama i oko-vijcima.
- Oštri samourezujući navoji omogućavaju sigurno pričvršćivanje. Kod jednostrukih gipsanih ploča nije potrebno predbušenje.
- Zbog krstastog prihvaća može se koristiti uobičajeni izvijač ili bit i nije potreban specijalni alat za montažu.

Građevinski materijali

- Gipsane vlaknaste pločen
- Gipsane kartonske pločen

Funkcioniranje



Crtež presjeka

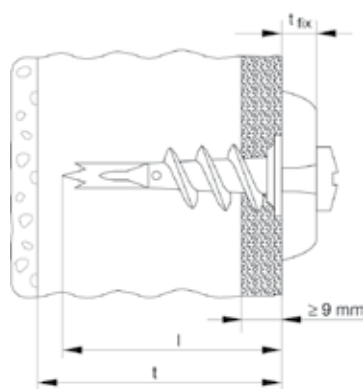

Primjena

- Slike
- Svjetiljke
- Elektroinstalacije
- Pribor za opremanje



Montaža

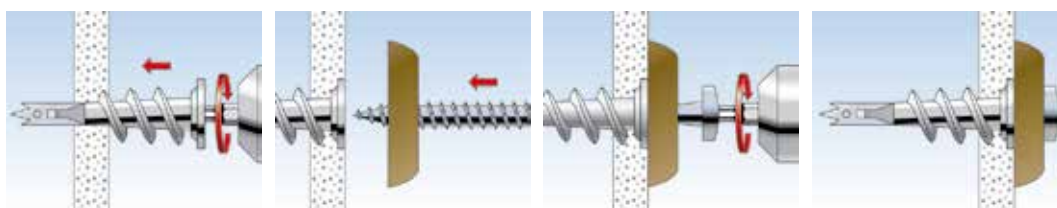

Tipla za gipskartonske ploče Metall GKM

Tip	Br.Art.	GTIN (EAN-Code)	Pakiranje [Komada]	Veliko pakiranje [Komada]		Dužina tipla [mm]	Min. debljina do prvog nosivog sloja [mm]	Max debljina ugrad- benog elementa [mm]	Promjer vijka [mm]
-----	---------	-----------------	-----------------------	---------------------------------	--	-------------------------	---	---	-----------------------



Tipla za gipskartonske ploče Metall GKM

GKM	024556	4006209245569	100	500		31	35	-	4,0 - 5,0 x Ls
-----	--------	---------------	-----	-----	--	----	----	---	----------------



Tipla za gipskartonske ploče Metall GKM + Iver vijak

GKM 10	041498	4006209414989	100	100		39	42	10	4,5 x 30
GKM 12	040432 1)	4006209404324	100	500		31	35	12	4,5 x 35
GKM 27	040434 1)	4006209404348	100	500		31	35	27	4,5 x 50

1) Sa iver vijcima upuštena glava

OPTEREĆENJA

Metalna tipla za gipsane kartonske ploče GKM

Max. preporučena opterećenja ¹⁾ pojedinačnog tipla.

Tip			GKM
Iver vijak	Ø	[mm]	4,0 - 5,0
Preporučena opterećenja za pojedine materijale F_{empj} ²⁾			
Gips kartonske ploče	9,5 mm	[kN]	0,07
Gips kartonske ploče	12,5 mm	[kN]	0,08
Gips kartonske ploče	2 x 12,5 mm	[kN]	0,11

¹⁾ Potreban sigurnosni faktor je uračunat.

²⁾ Vrijedi za opterećenje na izvlačenje, smicanje kao i za savijanje pod svakim kutem.

Pričvršćivanja u podlo-
ge sa šupljim pozadin-
skim prostorom

Asortiman

Preklopna tipla										
Tip	Br.Art.	GTIN (EAN-Code)	Pakiranje [Komada]	Veliko pakiranje [Komada]		Promjer bušenja [mm]	Dužina tiplje [mm]	Max. Debljina ploče [mm]	Navoj [mm]	
			Preklopna tipla KD 3 + 4				Preklopna tipla KDH 3 + 4			
KD 3	080181	4006209801819	50	50		12	95	65	M 3 x 90	
KD 4	080183	4006209801833	25	25		14	105	69	M 4 x 100	
KDH 3	080182	4006209801826	25	25		12	105	51	M 3 x 80	
KDH 4	080184	4006209801840	25	25		14	95	35	M 4 x 70	
			Preklopna tipla KD 5 + 6 + 8				Preklopna tipla sa kukom KDH 5 + 6 + 8			
KD 5	080187	4006209801871	25	25		16	100	63	M 5 x 100	
KD 6	080185	4006209801857	25	25		16	100	63	M 6 x 100	
KD 8	080178	4006209801789	20	20		20	100	55	M 8 x 100	
KDH 5	080188	4006209801888	20	20		16	130	60	M 5 x 90	
KDH 6	080186	4006209801864	20	20		16	130	60	M 6 x 100	
KDH 8	080179	4006209801796	20	20		20	130	55	M 8 x 100	
			Preklopna tipla KM 10							
KM 10	050326	4006209503263	25	25		30	180	90	-	

Pričvršćivanja u podloge sa šupljim pozadinskim prostorom

OPTEREĆENJA

Preklopna tipla KD

Max. preporučena opterećenja ¹⁾ pojedinačnog tiplje.

Tip		KD3	KD4	KD5	KD6	KD8	KDH3	KDH4	KDH5	KDH6	KDH8
Veličina navoja	[M]	M3	M4	M5	M6	M8	M3	M4	M5	M8	M10
Preporučena opterećenja za pojedine materijale											
Max dostignuto preporučeno opterećenje ²⁾	[kN]	0,35	0,50	1,50	1,90	3,20	0,10	0,40	0,60	1,00	1,50
Gips kartonske ploče	12,5 mm [kN]	0,05	0,10	0,15	0,20	0,25	0,05	0,10	0,15	0,20	0,25
OSB- ploče	15 mm [kN]	0,25	0,40	0,40	0,50	0,60	0,10	0,40	0,40	0,50	0,60
OSB- ploče	22 mm [kN]	-	-	-	0,80	1,20	-	-	-	0,80	1,20

¹⁾ Sadrži sigurnosni faktor 4. Kod KDH tiplje mjerodavna je zakrivljenost kuke.

²⁾ Kada ne može doći do greške u podlozi.

OPTEREĆENJA

Preklopna tipla KM / K

Tip		KM 10	K 54
Promjer vijka		M10	4 mm
Srednje opterećenje loma ¹⁾²⁾	[kN]	13,0	0,80

¹⁾ Eventualne greške podloge nisu uzete u obzir.

²⁾ Kod ovih opterećenja otkazivanja potrebno je uzeti u obzir odgovarajući sig. faktor.

Metalna tipla sa metričkim navojem HM

Tip	Br.Art.	GTIN (EAN-Code)	Pakiranje	Veliko pakiranje	Promjer bušenja	Debljina ploče min / max	Max debljina ugradbenog elementa bei min. Debljina ploče	Max debljina ugradbenog elementa bei max. Debljina ploče	Dimenzije vijka
			[Komada]	[Komada]	[mm]	[mm]	[mm]	[mm]	[mm]



Metalna tipla sa metričkim navojem HM sa vijkom

HM 4 x 32 S	519769	4048962164824	50	500	8	3 / 13	25	15	M 4 x 40
HM 4 x 45 S	519770	4048962164831	50	250	8	16 / 23	21	12	M 4 x 52
HM 4 x 60 S	519771	4048962164848	50	250	8	31 / 40	21	12	M 4 x 65
HM 5 x 37 S	519772	4048962164855	50	250	10	6 / 15	17	8	M 5 x 45
HM 5 x 52 S	519774	4048962164879	50	250	10	7 / 21	24	10	M 5 x 58
HM 5 x 65 S	519775	4048962164886	50	250	10	20 / 34	26	12	M 5 x 71
HM 6 x 37 S	519777	4048962164893	50	250	12	6 / 15	21	12	M 6 x 45
HM 6 x 52 S	519778	4048962164909	50	250	12	7 / 21	28	14	M 6 x 58
HM 6 x 65 S	519782	4048962164947	50	250	12	17 / 34	30	13	M 6 x 71
HM 6 x 80 S	519779	4048962164916	50	250	12	32 / 50	34	16	M 6 x 88



Metalna tipla sa metričkim navojem HM sa 6-kant vijkom

HM 8 x 54 SS	519783	4048962164954	50	250	12	7 / 21	30	16	M 8 x 60
--------------	--------	---------------	----	-----	----	--------	----	----	----------



Metalna tipla sa metričkim navojem HM sa pravokutnom kukom

HM 4 x 32 H	519780	4048962164923	50	250	8	3 / 13	-	-	-
HM 5 x 65 H	519781	4048962164930	50	250	10	20 / 34	-	-	-

1) Sa 6-kant vijkom, montaža samo sa montažnim kliještima HM Z1 i HM Z3

Kliješta za montažu šupljine

Tip	Br.Art.	GTIN (EAN-Code)	Pakiranje	Veliko pakiranje
			[Komada]	[Komada]



HM-Z 1 - Profi kliješta

HM Z 1	062320	4006209623206	1	30
--------	--------	---------------	---	----



Hoby kliješta HM Z 2



Hoby kliješta HM Z 3

HM Z 2	062321	4006209623213	1	6
HM Z 3	539723	4048962271034	1	6

OPTEREĆENJA

Metalna tipla sa metričkim navojem HM

Najviša preporučena opterećenja¹⁾ pojedine tiplje. Vrijedi za vlačno i smično opterećenje kao i za opterećenja na savijanje pod svim kutevima

Tip		HM 4 x 32 S	HM 4 x 45 S	HM 5 x 37 S	HM 5 x 52 S	HM 5 x 65 S	HM 6 x 37 S	HM 6 x 52 S	HM 6 x 65 S	HM 8 x 54 SS	
Veličina navoja	[M]	M4	M4	M5	M5	M5	M6	M6	M6	M8	
Karakteristike montaže											
Promjer bušenja	[mm]	8	8	10	10	10	12	12	12	12	
Debljina ploče	[mm]	3 - 13	16 - 23	6 - 15	7 - 21	20 - 34	6 - 15	7 - 21	17 - 34	7 - 21	
Preporučena opterećenja za pojedine materijale F_{empf}²⁾											
Gipsane kartonske ploče	9,5 mm	[kN]	0,15	-	0,15	0,15	-	0,15	0,15	-	0,15
Gipsane kartonske ploče	12,5 mm	[kN]	0,15	-	0,15	0,15	-	0,15	0,15	-	0,15
Gipsane kartonske ploče	19 mm (2 x 9,5 mm)	[kN]	-	0,25	-	0,25	-	-	0,25	0,25	0,25
Gipsane kartonske ploče	25 mm (2 x 12,5 mm)	[kN]	-	-	-	-	0,30	-	-	0,30	-
Iveral ploča	10 mm	[kN]	0,25	-	0,25	0,25	-	0,25	0,25	-	0,25
Iveral ploča	13 mm	[kN]	0,25	-	0,25	0,25	-	0,25	0,25	-	0,25
Iveral ploča	28 mm	[kN]	-	-	-	-	0,50	-	-	0,50	-
šperploča	4 mm	[kN]	0,10	-	-	-	-	-	-	-	-
Čvrda vlaknasta ploča	3 mm	[kN]	0,10	-	-	-	-	-	-	-	-
Lagana drvena ploča	16 mm	[kN]	-	0,05	-	0,05	-	-	0,05	-	0,05
Lagana drvena ploča	25 mm	[kN]	-	-	-	-	0,05	-	-	0,05	-
Vlaknocementna ploča	8 mm	[kN]	0,15	-	0,15	0,15	-	0,25	0,25	-	0,25
Gipsane vlaknaste ploče	10 mm	[kN]	0,15	-	0,15	0,15	-	0,25	0,25	-	0,25
Gipsane vlaknaste ploče	15 mm	[kN]	-	-	0,25	0,25	-	0,25	0,25	-	0,25

¹⁾ Sadržni sigurnosni faktor 3.

Pričvršćivanja u podloge sa šupljim pozadinskim prostorom

Nagrade i priznanja



Vaš trgovac

126330 · 06/2022 · Štampano u Austriji.

Pridržavamo pravo izmjena zbog nesporazuma, tehničkih izmjena ili promjena asortimana.
Isključujemo odgovornost za štamparske pogreške i nedostatke.

Asortiman 2022/2023 Croatian



fischer je tu za vas

PRIČVRSNA TEHNIKA
AUTOMOTIVI
FISCHER TEHNIKA
CONSULTING
LNT AUTOMATIKA

fischer Austria Ges.m.b.H.
Wiener Straße 95
2514 Traiskirchen
www.fischer.at · technik@fischer.at

Tel. +43 (0) 2252 / 53730
Fachhandel - 10
DIY - 20
Export - 30
Technik - 40
Verwaltung - 50
Fax +43 (0) 2252 / 53730
Fachhandel / Technik - 70
DIY / Verwaltung - 71

Firmenbuchnummer FN 112017G
ARA-Lizenz-Nr. 3491
Landesgericht Wr. Neustadt
DVR-Nummer 0095311
UID-Nr. ATU 39615403